

ellio

Bedienungsanleitung

Revision 01.00, Stand 01. Januar 2024





Inhaltsverzeichnis

1. Vorwort	4
1.1 <u>Produktinformationen</u>	5
2. Sicherheitshinweise	6
2.1 <u>Allgemeine Sicherheit</u>	6
2.2 <u>Technische Sicherheit</u>	6
2.3 <u>Aufstellen und Nutzung von ellio</u>	7
3. Lieferumfang	7
4. Gerätedetails	8
4.1 <u>ellio -Gerät</u>	8
4.2 <u>Schlüsselanhänger</u>	8
4.3 <u>Ständer</u>	8
4.4 <u>Optionales Zubehör</u>	9
4.5 <u>Rufknopf</u>	9
4.6 <u>Stationärer Notrufknopf</u>	9
4.7 <u>Optinales Notrufarmband</u>	9
5. Aufstellen und einrichten	10
5.1 <u>ellio Aufstellen</u>	10
5.2 <u>Ans Stromnetz anschließen</u>	10
5.3 <u>ellio Schlüsselanhänger</u>	11
5.4 <u>Zubehör einrichten</u>	11
5.5 <u>App-Einrichtung</u>	12
5.6 <u>Einladen von weiteren Notfallkontakten</u>	16
5.7 <u>Kontoeinrichtung für Bewohner:innen</u>	17
5.8 <u>Benachrichtigungen einrichten</u>	17
6. Funktionsbeschreibung	18
6.1 <u>Aktivität</u>	18
6.2 <u>Inaktivität</u>	18
6.3 <u>Help Call auslösen</u>	19
6.4 <u>Außer-Haus-Funktion</u>	20
6.5 <u>Schlüsselanhänger verloren</u>	20
6.6 <u>Urlaubsmodus</u>	20
6.7 <u>ellio offline</u>	20
6.8 <u>Zurücksetzen des Gerätes</u>	21
6.9 <u>Bedeutung LED-Anzeige</u>	21
7. Technische Kennwerte	22



7.1	<u>Allgemeine Daten</u>	22
7.2	<u>Netzteil</u>	23
8.	<u>Wartung und Service</u>	24
8.1	<u>Wartung ellio-Gerät</u>	24
8.2	<u>Wartung Schlüsselanhänger</u>	24
8.3	<u>Reinigung</u>	25
8.4	<u>Entsorgung</u>	25
8.5	<u>Rechtliches</u>	25
8.6	<u>Gewährleistung</u>	25
9.	<u>Produktunterstützung</u>	26



1. **Vorwort**

Sehr geehrte Kundin, sehr geehrter Kunde,

wir freuen uns sehr, dass Sie sich für den intelligenten Hausruf entschieden haben.

ellio ist ein Produkt der pironex GmbH. Das Innovationsteam konzeptioniert und entwickelt hochwertige Geräte und Komponenten für verschiedenste Bereiche der Medizin, Mobilität, Forschung, Industrie sowie Smart Home.

Das Unternehmen ist ISO 9001:2015 zertifiziert und somit unterliegen alle Produktionsprozesse einem hohen Qualitätsniveau.

Bitte lesen Sie diese Montage- und Bedienungsanleitung sorgfältig durch, bevor Sie Ihren ellio verwenden.

Dieses Dokument ist jederzeit unter dem Link <https://hausnotruf-ellio.de/downloads> in der jeweils aktuellen Version verfügbar.

Ihr ellio-Team der pironex GmbH



1.1 Produktinformationen

ellio – „Der intelligente Hausruf“ ist die Alternative zum Notrufarmband. Das Gerät ist in zwei Varianten erhältlich:

- ellio mit WLAN
- ellio mit WLAN & Mobilfunk

ellio ist ein kleines, mit Sensoren ausgestattetes Gerät, welches in der Wohnung eines alleinlebenden Menschen aufgestellt wird. In Verbindung mit der ellio-App funktioniert es als Notrufsystem, welches lange Inaktivität in der Wohnung erkennt. Über die App werden Familienangehörige automatisch per Push-Nachricht und E-Mail informiert.

Eine lange Inaktivität eines Menschen kann durch einen schlechten Gesundheitszustand, Sturz, Überkommen von Müdigkeit oder andere Ursachen ausgelöst werden. Ebenfalls können Abweichungen vom alltäglichen Bewegungsverhalten als Inaktivität wahrgenommen werden.

Mit einem zusätzlichen Schlüsselanhänger erkennt das Gerät, wann die Person die Wohnung verlässt bzw. wieder zurückkehrt. Am Schlüsselanhänger befindet sich, ebenso wie am ellio-Gerät, ein Knopf. Über diesen hat der alleinlebende Angehörige die Möglichkeit einen Notruf auszulösen – im Bedarfsfall versendet ellio unmittelbar eine Nachricht an Familienangehörige.

Es werden keine Daten gespeichert, der alleinlebende Mensch wird nicht überwacht und muss selbst keine Technik tragen oder bedienen.

Mit ellio im Haushalt können ältere Menschen länger eigenständig leben. Pflegende Angehörige haben dennoch dauerhaft die Gewissheit: Die alleinlebende Person ist aktiv und wohlauf. Alles ist gut.





2. **Sicherheitshinweise**

Lesen Sie sich folgende Sicherheitshinweise sorgfältig durch, bevor Sie das Gerät zum ersten Mal benutzen. Bewahren Sie diese Anleitung für die künftige Bezugnahme an einem sicheren Ort auf.

Verwendete Hinweiszeichen:

 *Achtung! Das Symbol warnt in der vorliegenden Anleitung vor einer Gefahrenquelle und kennzeichnet eine Handlungsanweisung.*

 *Achtung! Herstellerhinweise.*

2.1 **Allgemeine Sicherheit**

 *Das System ellio ist kein medizinisches Gerät und kein Notfallgerät. ellio erkennt keine akuten oder sich schleichend einstellenden Krankheiten. Unerwartete Notlagen oder den plötzlichen Tod kann das System nicht selbständig erkennen und melden.*

 *Das Einstellen der Zeiträume für Aktivität bzw. Inaktivität via App obliegt ausschließlich dem Anwender.*

 *Die pironex GmbH übernimmt keine Haftung für Ausfälle des Gerätes im Betrieb oder bei Strom-/Serverausfall.*

 *Beachten Sie, dass die App einen dauerhaften Zugang zum Internet benötigt. Nur so können Push-Benachrichtigung zuverlässig zugestellt werden.*

 *Stellen Sie sicher, dass Sie die neueste Version der App verwenden. Um herauszufinden, ob ein Update verfügbar ist, schauen Sie regelmäßig im App Store nach.*

Verwenden Sie das Gerät nur gemäß dieser Bedienungsanleitung.

2.2 **Technische Sicherheit**

 *Nicht bestimmungsgemäße Modifikationen an dem Gerät können zu gefährlichen Schäden am Gerät, zu Kurzschlüssen, Fehlfunktionen und Brandgefahr führen. Bewahren Sie das Gerät und sein Zubehör für Kleinkinder unzugänglich auf.*



 Öffnen Sie das Gehäuse von ellio nicht. ellio enthält keine Bauteile, die von Ihnen gewartet oder ersetzt werden können.

2.3 **Aufstellen und Nutzung von ellio**

Der Betrieb von ellio ist nur mit dem mitgelieferten Netzkabel und Netzteil zulässig. Die Spezifikationen finden Sie in der Tabelle im Abschnitt 7.2. Die Länge des USB-Kabels darf nicht 3 Meter überschreiten.

Ein beschädigtes Gerät, Netzteil oder USB-Kabel muss umgehend ausgetauscht werden. Der Betrieb von ellio mit einem beschädigten Gerät, Netzteil oder USB-Kabel ist nicht zulässig.

 Bitte achten Sie beim Aufstellen des ellio-Gerätes, dass das Kabel nicht gequetscht, geknickt oder beschädigt wird.

 Das Gerät ist nicht witterungsbeständig und nur für den Gebrauch in Innenräumen bestimmt.

 Platzieren Sie ellio nicht auf Heizkörpern und halten Sie das Gerät von sonstigen Hitzequellen fern.

 Es dürfen keine Fremdkörper oder Flüssigkeiten in das Produkt gelangen. Reinigen Sie das Gerät regelmäßig wie im Abschnitt 8.3 beschrieben.

 Sollten Sie während der Nutzung Abweichungen oder Unregelmäßigkeiten an Ihrem Gerät feststellen, wenden Sie sich bitte an den Lieferanten.

3. **Lieferumfang**

Menge	Beschreibung
1	ellio
1	Schlüsselanhänger
1	Netzteil
1	„USB-A auf USB-C“-Kabel
1	Standfuß
1	Schnellanleitung



4. **Gerätedetails**

4.1 ellio-Gerät

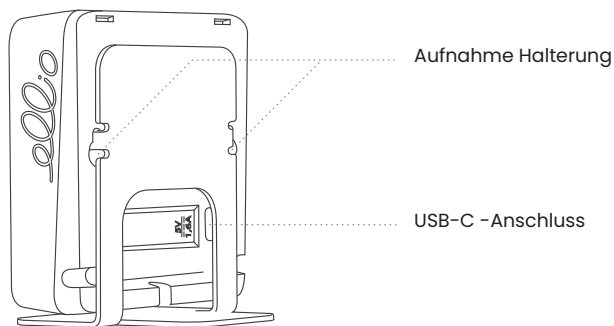
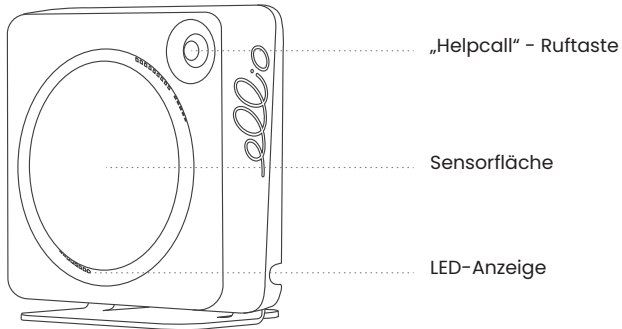

4.2 Schlüsselanhänger

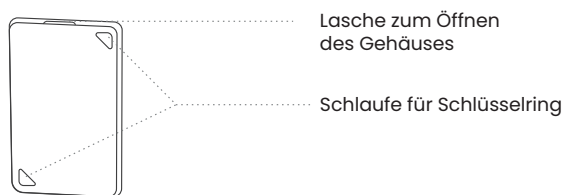

4.3 Ständer

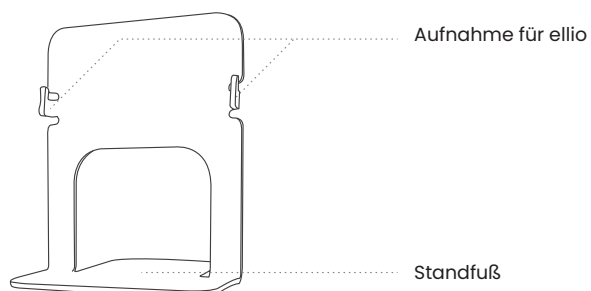



4.4 Optionales Zubehör

Im ellio-Shop können Sie zusätzliche Rufknöpfe, stationäre Notrufknöpfe oder Notrufarmbänder erwerben. Außerdem bieten wir eine Steckdosenhalterung an, die es ermöglicht das ellio-Gerät direkt an einer Steckdose stabil und sicher anzubringen.

4.5 Rufknopf



4.6 Stationärer Notrufknopf



4.7 Optionales Notrufarmband



Rufknopf-Anhänger



Anhänger



Rufknopf





Armband

Notruf <small>Notruf unterwegs nur per App möglich</small>	✓	✗	✓	✓
Abwesenheit	✓	✓	✗	✓
Konfigurierbar	✓	✗	✓	✓
Zweck	Wohnung & Schlüsselbund	Schlüsselbund	Wohnung (WC, Bett...)	Handgelenk



5. **Aufstellen und einrichten**

-  *ellio wird in der Wohnung des alleinlebenden Menschen an einem häufig frequentierten Ort aufgestellt, beispielsweise im Flur, gegenüber dem Badezimmer oder der Küche.*
-  *Wenn Haustiere in der Wohnung leben, sollte das Gerät so platziert werden, dass Ihr Haustier/die Haustiere nicht erkannt werden können.*
-  *Bitte achten Sie darauf, dass keine Gegenstände vor ellio stehen.*

5.1 **ellio aufstellen**

Sie können ellio mit zwei Schrauben an der Wand oder mit dem mitgelieferten Standfuß auf einem Möbelstück positionieren.

-  *Folgende Aufstellungskriterien werden für den ordnungsgemäßen Betrieb empfohlen*
 - *ellio muss aufrecht mit der Vorderseite in den Raum zeigend aufgestellt werden*
 - *ellio muss an einem häufig genutzten Weg und/oder auf einen zentralen Raum ausgerichtet werden, sodass Bewegungen der Person im Haushalt erfasst werden können – wählen Sie einen sinnvollen Ort gemeinsam mit der im Haushalt lebenden Person aus*
 - *stellen Sie nichts vor das Gerät*

5.2 **Ans Stromnetz anschließen**

Schließen Sie zunächst das mitgelieferte USB-C Kabel an ellio an. Nun stecken Sie das USB-C Kabel in das Netzteil und dieses in die Steckdose.

ellio muss dauerhaft mit dem Stromnetz verbunden sein.



ellio nur mit trockenen Händen an das Stromnetz anschließen.



5.3 **ellio Schlüsselanhänger**

Befestigen Sie den Anhänger am Schlüsselbund der alleinlebenden Person. So kann ellio feststellen, ob die Person außer Haus ist.

Die Reichweite des Anhängers zum ellio-Gerät hängt von den baulichen Gegebenheiten der Wohnung ab. Wenn sich die Person zu Hause aufhält, sollte der Schlüsselanhänger stets in der Reichweite von ellio abgelegt werden.

In der App unter „Meine Geräte“ → „Schlüsselanhänger“ können Schlüsselanhänger hinzugefügt und entfernt werden. Mindestens ein Schlüsselanhänger muss stets mit dem ellio-Gerät verbunden sein.

Über „Konfigurieren“ können Sie die Funktionen des jeweiligen Anhängers bearbeiten. Hier kann entschieden werden, ob der Hilferuf durch ein- und/oder zweimaliges Drücken ausgelöst werden soll. Des Weiteren kann die Außer-Haus-Funktion aktiviert und deaktiviert werden. Es wird empfohlen diese Funktion nur einem Schlüsselanhänger zu zuweisen.

Um bei mehreren Anhängern festzustellen, welcher mit dem ellio-Gerät verbunden ist, kann unter „Identifizieren“ der „Starten“-Knopf gedrückt werden. Der verbundene Schlüsselanhänger leuchtet dann auf.

Ebenfalls wird der Batteriezustand der Schlüsselanhänger angezeigt. Die Batterie muss nach circa einem Jahr gewechselt werden. Bitte beachten Sie die Hinweise zur Wartung des Schlüsselanhängers in Abschnitt 8.2.

Sollte der Anhänger über 24h nicht von ellio wiedergefunden werden, erhalten Sie eine Benachrichtigung in der App. Wenn der Schlüsselanhänger verloren gehen sollte, kann ein neuer Anhänger im Shop nachgekauft werden.

5.4 **Zubehör einrichten**

Unter „Meine Geräte“ -> „Zubehör“ kann auch weiteres Zubehör hinzugefügt und entfernt werden. Über „Konfigurieren“ können Sie die Funktionen des jeweiligen Knopfes oder Armbands bearbeiten (siehe 5.3).



5.5 App-Einrichtung

1. ellio einschalten

ellio ist eingeschaltet, sobald das Gerät, wie in Abschnitt 5.2 beschrieben, mit dem Stromnetz verbunden ist. Es gibt keinen separaten Ein- und Ausschalter. Stellen Sie sicher, dass ellio stets an das Stromnetz angeschlossen ist.

ellio ist nun aktiv und beginnt kurz zu blinken.

2. Herunterladen der ellio-App

Downloaden Sie die ellio-App für Ihr Smartphone und folgen Sie den Anweisungen in der App.



Google Play Store



App Store

Nach dem ersten Öffnen der App erfolgt eine kurze Vorstellung und Erklärung der Funktionsweise von ellio.

3. Anmeldung/ Registrierung

Bitte registrieren Sie sich mit Ihrem Namen, Ihrer EMail-Adresse und einem Passwort Ihrer Wahl. Anschließend erhalten Sie eine EMail mit einem 4-stelligem Sicherheitscode, welchen Sie nun zur Verifizierung in der App eingeben müssen.

Falls Sie bereits einen Account eingerichtet haben, melden Sie sich bitte mit Ihrer E-Mail-Adresse und Ihrem Passwort an.

Nun können Sie mit der Einrichtung Ihres ellio-Gerätes beginnen. Wählen Sie hierfür „Gerät jetzt einrichten“ aus. Anschließend führt Sie die App durch die weitere Anmeldung und Einrichtung Ihres ellios.

Um mit der Einrichtung des Gerätes zu starten, tragen Sie im nächsten Schritt den Namen der alleinlebenden Person und die Telefonnummer des Haushalts ein, oder importieren Sie die Daten aus Ihrem Telefonbuch. Die in der App angegebenen Daten dienen lediglich zur schnelleren Einrichtung für Sie und einem schnelleren Anrufaufbau zur alleinlebenden Person.



Um ellio in vollem Umfang nutzen zu können, aktivieren Sie bitte die Benachrichtigungen, um Push-Mitteilungen auf Ihrem Smartphone erhalten zu können.

4. ellio-Gerät mit der App verbinden

Sie werden nun gebeten die Verbindung auf Ihrem Smartphone zu aktivieren. Das ist notwendig, um sich mit ellio zu verbinden und das Gerät zu konfigurieren.

Wählen Sie nun Ihr ellio-Gerät aus, welches Ihnen in der App angezeigt wird.

Je nach Gerätevariante wird nachfolgend die Verbindung für ellio mit WLAN und für ellio mit WLAN & Mobilfunk beschrieben.

4a. **ellio mit WLAN**

Wurde ellio erfolgreich mit der App verbunden, kann im nächsten Schritt die WLAN-Verbindung hergestellt werden. ellio scannt die Umgebung nach verfügbaren WLAN-Netzwerken und übermittelt diese an die App. Wählen Sie Ihr 2,4 GHz WLAN-Netzwerk aus und geben Sie optional Ihr Passwort ein. WLAN-Netzwerke mit nachgelagertem Login (z.B. in Hotels) werden nicht unterstützt. Hat ellio eine Verbindung zum WLAN hergestellt, kann es bis zu 5 min dauern, bis der „online“-Status im Homescreen der App angezeigt wird. Starten Sie ellio gegebenenfalls neu, indem Sie das Gerät für 1 min vom Netzteil trennen.

4b. **ellio mit Mobilfunk**

Befolgen Sie zunächst die gleichen Schritte wie in Abschnitt 4. „Gerät mit der App verbinden“ beschrieben. Haben Sie sich für die Variante mit Mobilfunk entschieden, müssen Sie jedoch keine WLAN-Verbindung herstellen. Die ellio-App nutzt automatisch das vorinstallierte inklusive Datenvolumen.

Nun wird zunächst überprüft, ob ellio eine Verbindung über LTE herstellen kann – wählen Sie dafür „Test“ aus.

Bei erfolgreichem Test, konnte das ellio-Gerät eine stabile Verbindung zum Mobilfunknetz aufbauen. Zusätzlich können Sie nun eine WLAN-Verbindung hinzufügen.

War der Test nicht erfolgreich, können Sie entweder den Verbindungstest wiederholen oder versuchen, die Position des ellio-Gerätes anzupassen, um einen besseren Empfang zu bekommen. Alternativ können Sie ellio für ca. 1 min vom Netzteil trennen, um das Gerät anschließend neu zu verbinden.



Optional können Sie die WLAN-Verbindung, wie in Abschnitt 4a. beschrieben, herstellen. Sollte das WLAN ausfallen, nutzt ellio automatisch eine verfügbare LTE-Verbindung.

5. Anpassung der Zeiteinstellungen

Anschließend leitet Sie die App zur individuellen Anpassung der Schlaf- und Ruhezeiten des alleinlebenden Angehörigen weiter. Später können Sie die Zeiteinstellungen im Menü unter „Haushalt ...“ → „Zeiteinstellungen bearbeiten“ aufrufen und ggf. ändern. Hier können Sie außerdem die Zeiträume der maximalen Inaktivität definieren, nachdem sich ellio bei Ihnen melden soll.

Besprechen Sie den Tages- und Nachtrhythmus mit der alleinlebenden Person. Gehen Sie dabei auf Schlafenszeiten, Mittagsschlaf- und andere tägliche Gewohnheiten ein. Setzen Sie anschließend diese Einstellungen in der App entsprechend um.

Schlafens - und Ruhezeiten

Bitte geben Sie die Schlafenszeiten in der App an.

Wird während der nächtlichen Schlafenszeit der angegebene Inaktivitätszeitraum (siehe Einstellung unten in dem Screen) überschritten, wird dieses als fehlende Aktivität eingestuft und Sie erhalten eine Push-Benachrichtigung. Findet nachts eine Aktivität statt (z.B. auf Toilette gehen), wird diese erkannt und alles ist normal.



Morgens nach der regulären Schlafenszeit wird die Inaktivität entsprechend Ihrer Einstellungen (unten im Screen) „Tagsüber nach z.B. 4 Stunden“ gemessen. Das heißt, jede Bewegung, die von dem ellio-Gerät wahrgenommen wird, zählt als Aktivität und die drei Stunden beginnen erneut.

Sollte keine Aktivität innerhalb des von Ihnen eingestellten Zeitraumes erfasst werden, bekommen Sie eine Inaktivitätsmeldung auf ihr Smartphone.

Die Einstellung einer Ruhezeit kann genutzt werden, wenn bekannt ist, dass in dem Haushalt Ihres Angehörigen tagsüber eine feste Ruhezeit eingehalten wird. Während dieser Ruhezeit pausiert die Aktivitätserkennung, da keine Aktivität erwartet wird. Überschneiden sich Ruhezeit und Schlafenszeit, wird die Ruhezeit ignoriert.

Wenn die alleinlebende Person deutlich vor der eigentlichen Schlafenszeit zu Bett geht – und sich die Zeiträume „Tagsüber“ und „Nachts“ dabei überschneiden – erhalten Sie auch eine Inaktivitäts-Benachrichtigung, sobald keine Aktivität wahrgenommen wird. Das gilt ebenso, wenn der alleinlebende Angehörige morgens länger als gewöhnlich im Bett bleibt und ellio so zunächst keine Aktivität wahrnimmt.



Zeiten der Inaktivität einstellen

Eine Inaktivität wird ausgelöst, wenn keine Aktivität in den von Ihnen eingestellten „Tages- und Nachts-Zeiträumen“ (siehe Grafiken unten) wahrgenommen wird. Sobald eine Bewegung registriert wird, beginnt das Zeitfenster erneut. Wird dann eine weitere Aktivität innerhalb des angegebenen Zeitraumes erfasst, ist der Angehörige aktiv und alles ist in Ordnung. Sollte jedoch eine Aktivität ausbleiben, sendet Ihnen das ellio-Gerät eine Inaktivitätsmeldung auf ihr Smartphone.

Tagsüber, außerhalb der Schlafens- und Ruhezeiten, wird Ihnen ebenfalls eine Mitteilung von ellio geschickt, sollte die Dauer der Inaktivität den dafür eingestellten Zeitraum überschreiten. Wählen Sie hierfür bitte einen geeigneten Zeitraum aus – sollten Sie in den ersten Tagen zu viele Inaktivitätsmeldungen bekommen, passen Sie diesen bitte an.

Die Installation sowie die individuellen Einstellungen des ellio-Gerätes und der App sind nun abgeschlossen. Ihr ellio-Gerät ist jetzt einsatzbereit.

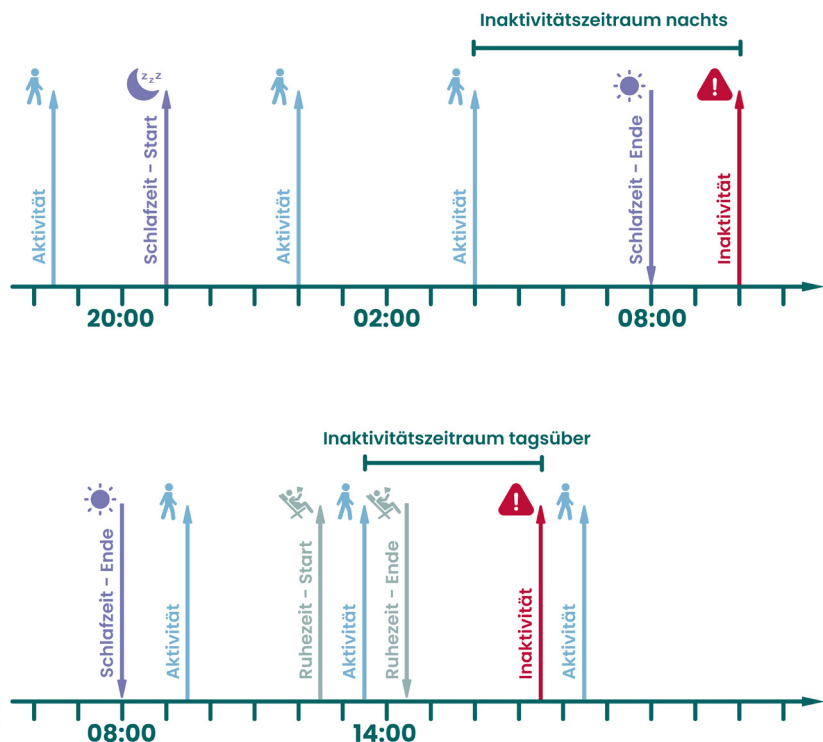



6. Test

Optional können Sie abschließend die Funktionalität im Menü unter „Haushalt ...“ → „Verknüpfte Geräte“ → „Deine ellios“ → „Testen“ überprüfen.

Mit dem „Standorttest“ kann herausgefunden werden, ob ellio an einem geeigneten Platz in der Wohnung platziert wurde. Es wird empfohlen das Gerät an einem hochfrequentierten Ort z.B. im Flur aufzustellen, wie in Abschnitt 5.1 beschrieben. Wenn Sie das ellio-Gerät an dem vorgesehenen Standort aufgestellt haben, drücken Sie in der App auf „Starten“. Um zu testen, ob ellio die Bewegungen der Nutzer erkennt, können Sie mehrfach am Gerät vorbei gehen – wenn die LEDs aufblinken, wurde eine Bewegung erkannt. Sollte die Bewegung nicht erkannt werden, wiederholen Sie diesen Test bitte an einem anderen Aufstellungsort, bis Sie den idealen Standort gefunden haben.

Um die WLAN Verbindung Ihres ellio-Geräts zu testen, gehen Sie bitte auf „Verbindungstest“. Das System prüft nun im Hintergrund, ob ellio eine Verbindung über ein konfiguriertes WLAN-Netzwerk herstellen kann. Sobald der Test abgeschlossen und alles okay ist, erhalten Sie eine Mitteilung.

Des Weiteren können Sie den „Benachrichtigungstest“ durchführen. Um zu überprüfen ob ellio Ihnen Benachrichtigungen sendet, klicken Sie auf „Testen“. Sollten Sie nun keine Push-Nachricht erhalten, überprüfen Sie zuerst in den allgemeinen Einstellungen Ihres Smartphones, ob Sie die Benachrichtigungen für die ellio-App aktiviert haben. Sollte ellio Ihnen trotzdem keine Push-Benachrichtigungen senden, kontaktieren Sie bitte den ellio-Support unter „Hilfe und Kontakt“ → „Nachricht senden“.

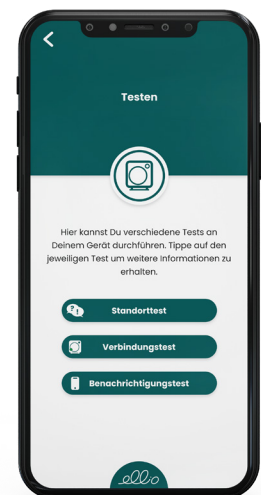

Wir empfehlen außerdem den Knopf am ellio durch den Angehörigen drücken zu lassen. So können Sie sehen, wie Sie im Notfall informiert werden. (Help Call - Funktionsbeschreibung unter 6)

5.6 **Einladen von weiteren Notfallkontakten**

Um weitere Angehörige als Notfallkontakte zum Familiennetzwerk hinzuzufügen, wählen Sie oben rechts im Menü „Haushalt ...“ → „Familienmitglieder“ aus. Klicken Sie nun auf das kleine Plus und geben Sie die E-Mail-Adresse des Angehörigen ein. Über den Button „Teilen“ können Sie die Einladung nun verschicken. Nachdem der eingeladene Angehörige nun ebenfalls die ellio-App installiert und sich mit der angegebenen E-Mail-Adresse registriert bzw. anmeldet hat, kann die Einladung in der App angenommen werden.



Wenn der Angehörige erfolgreich dem Haushalt beigetreten ist, erhalten Sie eine kurze Push-Nachricht.

Diese Personen sind nun automatisch mit dem eingerichteten Haushalt verbunden und erhalten ebenfalls alle Benachrichtigungen von ellio.

Als Ersteller des Haushalts können Sie Mitglieder hinzufügen und entfernen sowie ihre Rechte verwalten. Unter „Rechteverwaltung“ können Sie drei verschiedene Bereiche kontrollieren.

Mit dem Aktivieren der Haushaltsverwaltung erlauben Sie dem Mitglied Änderungen im Haushalt vorzunehmen, wie z.B. das Bearbeiten der Schlaf- und Ruhezeiten, des Haushaltsnamen oder der Telefonnummer.

Wird die Mitgliederverwaltung aktiviert, können die anderen Mitglieder ebenfalls die jeweiligen Rechte verwalten und andere Mitglieder der Familiengruppe hinzufügen und entfernen.

Die Geräteverwaltung beinhaltet das Bearbeiten des ellio-Basisgeräts sowie der zusätzlichen Schlüsselanhänger und Notrufknöpfe.

5.7 Kontoeinrichtung für Bewohner:innen

Um ein Bewohnerkonto einzurichten, fügen Sie die Bewohnerin oder den Bewohner zunächst wie unter 5.5 beschrieben hinzu. In der Rechteverwaltung können Sie nun auswählen, dass es sich bei dem Familienmitglied, um die Person handelt, die den ellio bei sich zu Hause hat.

5.8 Benachrichtigungen einrichten



Sie können im Menü unter „Konto“ → „Benachrichtigungen“ Ihre Benachrichtigungen individuell einstellen.

Grundsätzlich informiert ellio Sie und alle weiteren mit dem Haushalt verbundenen Angehörige über Push-Benachrichtigungen und E-Mails. Der Homescreen wechselt entsprechend und muss aktiv von Ihnen wieder deaktiviert werden.

Die „Erinnerungsnachricht“ ist eine optionale Möglichkeit, um mehr als nur eine Benachrichtigung zu erhalten. Beim Aktivieren werden zwei weitere Nachrichten nach je 3 Minuten gesendet – so können Sie sich sicher sein, keine Inaktivitäts- oder Helpcall-Meldung zu verpassen. Außerdem kann die Anzahl und Zeitspanne der zusätzlichen Nachrichten individuell konfiguriert werden.

Ebenfalls können Sie die Mitteilungen per E-Mail erhalten. Unter „Konto“ → „Kontoverwaltung“ können zusätzlich weitere E-Mail-Adresse ergänzt werden.



-  Die alleinlebende Person muss an dem ellio-Gerät keine weiteren Vorkehrungen treffen. ellio aktualisiert sich automatisch und bedarf keiner Wartung.
-  Beachten Sie, dass die ellio App einen dauerhaften Zugang zum Internet benötigt. Haben Sie Ihr Handy ausgeschaltet oder befindet es sich im Flugmodus, kann die ellio-App keine Benachrichtigungen von dem ellio-Gerät empfangen.

6. **Funktionsbeschreibung**

6.1 **Aktivität**

Solange ellio Aktivitätssignale innerhalb des eingestellten Intervalls erkennt, ist alles okay und es gibt keinen Grund zur Sorge. Familienangehörige erhalten keine Benachrichtigungen und im Homescreen der App wird der Status „Aktiv, alles ist O.K“ angezeigt.

6.2 **Inaktivität**

Nimmt ellio in der Wohnung keine Aktivität wahr, obwohl jemand zu Hause ist (und sich der Schlüsselanhänger in der Wohnung befindet) – sprich, es werden die voreingestellten Inaktivitätszeiträume überschritten, sendet ellio eine Push-Benachrichtigung an alle Familienmitglieder.

Diese Benachrichtigung erhalten Sie zusätzlich auch per E-Mail. Ebenfalls ändert sich der Appstatus zu „Inaktiv, bitte melden!“ – Sie werden dazu aufgefordert, mit dem Haushalt Kontakt aufzunehmen.

Haben Sie den Haushalt erreicht, bestätigen Sie bitte in der App mit dem grünen Haken, dass alles okay ist. Alle anderen Familienmitglieder erhalten nun eine Push-Nachricht und werden darüber informiert, dass sich bereits um die alleinlebende Person gekümmert wurde.

Die Zeitspanne, nach der sich ellio bei Inaktivität melden soll, können Sie individuell in den App-Einstellungen anpassen wie unter 5.4 beschrieben.

Bitte beachten Sie, dass Sie dauerhaft die Pushnachrichten für ellio-App und ihr E-Mail-Postfach aktiviert haben. (siehe Benachrichtigung einrichten unter 5.6)

Zusätzlich gibt es eine Benachrichtigungsübersicht, in dem Sie aktuellen Ereignisse und letzte Änderungen von anderen Mitgliedern einsehen können.

Den Chat können Sie unten im Homescreen über das ellio-Logo aufrufen. Sobald Sie eine neue Benachrichtigung erhalten, wird ein kleines rotes Ausrufezeichen

Erweiterung im nächsten Update

Sie erhalten Chat-Benachrichtigungen unterschiedlichster Art und Dringlichkeit. Über allgemeine Informationen, z.B. Änderungen des Haushaltsnamens oder der Schlaf- und Ruhezeiten durch andere Familienmitglieder, werden Sie lediglich informiert und müssen nicht reagieren.



Warnungen weisen Sie darauf hin, dass Sie zur nächstmöglichen Zeit reagieren sollten und z.B. die Batterie des Schlüsselanhängers gewechselt werden muss.

Im Falle einer Inaktivität werden Sie und alle Mitglieder des Haushalts ebenfalls im Chat informiert und können dort direkt bei der alleinlebenden Person anrufen sowie mit dem grünen Haken bestätigen. **Erweiterung im nächsten Update** *versorgt ist.*

Eigene Nachrichten können Sie im Chat nicht schreiben – es können lediglich vorgegebene Nachrichten gesendet werden, um mit den anderen Familienmitgliedern zu kommunizieren.

6.3 Help Call auslösen

Über die Taste oben rechts am ellio-Gerät oder den Knopf am Schlüsselanhänger können die Alleinlebenden einen aktiven Hilferuf (Help Call) auslösen.

Die Angehörigen werden dann über die ellio-App sowie per E-Mail informiert und dazu aufgefordert die alleinlebende Person zu kontaktieren. Außerdem wird im Homescreen der App warnend „Notrufknopf gedrückt!“ angezeigt – der Angehörige hat aktiv einen Hilferuf ausgelöst.

Hilferuf betätigen (am Gerät)

Hilferuf manuell auslösen

Taste (Nr. 1) am Gerät betätigen

Druck wird über Tonfolge und LED-Anzeige bestätigt.
Hilferuf wird an Angehörige übermittelt

Hilferuf betätigen (am Schlüsselanhänger)

Hilferuf manuell auslösen mit Bluetooth-Anhänger

zweimaliges kurz aufeinanderfolgendes betätigen des Knopfes (Nr. 8) auf dem Anhänger

Hinweis: Diese Funktion kann nur genutzt werden, wenn sich der Anhänger in Reichweite des ellio-Gerätes in der Wohnung befindet.

Achtung: Wird der Hilferuf manuell am Schlüsselanhänger ausgelöst, kann es technologisch bedingt zu einer Verzögerung der Meldung auf der App von 1 Minute bis maximal 5 Minuten kommen.

Hilferuf betätigen (am Handy)*

Hilferuf manuell auslösen mit Smartphone

Tippen auf den roten „Hilfe rufen“-Button in der ellio-App

Hilferuf wird an Angehörige übermittelt

* Diese Funktion funktioniert nur, wenn ein Bewohneraccount vorhanden ist.



6.4 **Außer-Haus-Funktion**

Dank des Anhängers am Schlüsselbund des Alleinlebenden kann ellio feststellen, ob sich die Person außer Haus befindet. Während der Schlüsselanhänger außer Haus ist, pausiert das ellio-Gerät. Angehörige erhalten keine Benachrichtigung, wenn die alleinlebende Person das Haus verlässt – es ändert sich lediglich die Anzeige in der App. Sobald der Anhänger wieder in Reichweite des ellio ist, funktioniert der Hausnotruf ellio wie beschrieben.

6.5 **Schlüsselanhänger verloren**

Sollte ellio den Schlüsselanhänger über 24h nicht finden, ändert sich der Status in der App und Sie erhalten eine Pushnachricht. In diesem Fall sollten Sie den alleinlebenden Angehörigen kontaktieren und sichergehen, ob alles okay ist. Überprüfen Sie in die App, ob die Batterie gewechselt werden muss. Unter „Verknüpfte Geräte → „Schlüsselanhänger“ können sie den Batteriezustand der einzelnen Schlüsselanhänger einsehen.

Bei Verlust des Anhängers, kann im ellio-Shop ein neuer Schlüsselanhänger bestellt werden.

6.6 **Urlaubsmodus**

Ist die alleinlebende Person unterwegs und für mehrere Tage nicht zu Hause, kann der Urlaubsmodus genutzt werden. Sobald sich der Angehörige außer Haus befindet und der Schlüsselanhänger für 24 Stunden nicht mehr von dem ellio-Gerät gefunden werden kann, ist es möglich den Urlaubsmodus über das Palmen-Symbol neben dem Anrufbutton zu aktivieren. Wird der Schlüsselanhänger wieder von dem ellio-Gerät in der Wohnung erkannt, dann wird der Urlaubsmodus deaktiviert.

In der Zeit der Abwesenheit werden Offline-Meldungen und Benachrichtigungen über einen ausgelösten Helpcall am Gerät oder am Schlüsselanhänger trotzdem an alle Familienmitglieder in der App weitergeleitet.

6.7 **ellio offline**

Wenn das ellio-Gerät offline ist, werden die Familienmitglieder über die App und per E-Mail informiert. Zur Fehlerbehebung überprüfen Sie bitte die WLAN- oder die Mobilfunk-Verbindung und stellen Sie sicher, dass ellio mit dem Netzteil verbunden ist.

Im Menü können Sie unter „Verknüpfte Geräte“ → „Deine ellios“ → „Testen“ einen Verbindungstest durchführen. Per Push-Nachricht werden Sie über den Erfolg des Tests informiert.



6.8 Zurücksetzen des Gerätes

Sie können das Gerät jederzeit über die Taste oben rechts am ellio-Gerät zurücksetzen. Somit werden die auf dem Gerät gespeicherten WLAN-Daten und Zeiteinstellungen gelöscht.

Zurücksetzen	
15 Sekunden drücken, loslassen, erneut innerhalb von 5 Sekunden kurz drücken	Gerät wird auf Werkseinstellungen zurückgesetzt.
15 Sekunden drücken, loslassen, kein erneutes Drücken - innerhalb von 5 Sekunden	Zurücksetzen wird abgebrochen
Buzzer piept zweimal nach 15-sekündigem Knopfdruck	Zurücksetzen auf Werkseinstellungen gestartet.
Buzzer piept dreimal nach bestätigen des Zurücksetzens	Zurücksetzen auf Werkseinstellungen wurde bestätigt und wird durchgeführt

6.9 Bedeutung LED-Anzeige

Im ellio-Gerät befinden sich mehrere LEDs, die je nach Einrichtungs- oder Betriebsmodus leuchten, blinken oder kein LED-Signal anzeigen.

LED	Beschreibung
blinken grün nach Neustart	Gerät startet
leuchten dauerhaft grün	Einrichtungsmodus ist aktiviert
leuchten dauerhaft grün und kurzzeitiges blinken	Einrichtungsmodus ist aktiviert und Aktivität erkannt
blinken grün	bei Bewegung des Gerätes und aktiver Netzwerkverbindung
blinken rot	bei Bewegung des Gerätes ohne aktive Netzwerkverbindung
blinken rot grün nach 15 Sekunden drücken	Gerät wartet auf Bestätigung des Zurücksetzens
blinken kurz rot nach Hilferuf Auslösung	Optische Bestätigung eines Hilferufs
Kein LED-Signal	Normalbetrieb kein blinken - Gerät ist aus. auf Werkseinstellungen



7. Technische Kennwerte

7.1 **Allgemeine Daten**

Grunddaten	
Versorgungsspannung	4,5 – 5,5VDC USB-C, min. 1A
Maße	79,9mm x 79,9mm x 23,6mm (ohne Standfuß)
Gewicht	65g (ohne Standfuß), 176g (mit Standfuß)
Material	Gehäuse: ABS PA-765A; Standfuß: Edelstahl
Schutzart Gehäuse	IP50 (Staubgeschützt)

Schnittstellen ellio WLAN (911130809)	
USB-C 2.0	5V/1A
Wifi	IEEE 802.11b/g/n
Frequenzen/Bänder	2412MHz - 2484MHz
Sendeleistung	max. 20,5dBm
Radar	
Frequenzen/Bänder	24,125GHz - 24,250GHz
Sendeleistung	12,7dBm

Schnittstellen ellio LTE (911130810)	
USB-C 2.0	5V/1A
Wifi	IEEE 802.11b/g/n
Frequenzen/Bänder	2412MHz - 2484MHz
Sendeleistung	max. 20,5dBm
Radar	
Frequenzen/Bänder	24,125GHz - 24,250GHz
Sendeleistung	12,7dBm
LTE	CAT 1
Frequenzen/Bänder	B3/B7/B20
Sendeleistung	23dBm ±2,7dB



Weitere Eigenschaften

Sensoren	Luftqualitätssensor <ul style="list-style-type: none">• VOC• Luftfeuchtigkeit• Luftdruck 3G-Sensor Lichtsensor
Anzeigeelemente	RGB-LED Buzzer
Bedienelemente	1x Taster 1x Bluetooth-Schlüsselanhänger

Umgebungsbedingungen

Einsatzort	In Innenräumen, vor direkter Sonneneinstrahlung schützen
Arbeitstemperatur	-40°C bis +60°C
Lagertemperatur	-40°C bis +80°C
Transporttemperatur	-40°C bis +80°C
Temperaturänderung	5K/min, keine Betauung zulässig
Relative Luftfeuchte	max. 70%, Betauung ist auszuschließen
Höhe über NHN	bis max. 2000m
Höhe über NHN (Lagerung/Transport)	bis 3000m
Verschmutzungsgrad	Verschmutzungsgrad 2

7.2 Netzteil

Grunddaten

Hersteller	GUANGZHOU HUI SHENG ELECTRONIC TECHNOLOGY CO, LTD
Modell	ST700 EU Plug
Eingangsspannung	AC 100-240V, 50/60Hz
Ausgangsspannung	DC 5V
Ausgangsstrom	1A
Maße	72mm x 35mm x 20mm
Gehäusematerial	ABS



8. **Wartung und Service**

8.1 **Wartung ellio-Gerät**

ellio enthält keine Bauteile, die Sie warten müssen.

Bitte achten Sie darauf Ihre App in regelmäßigen Abständen zu aktualisieren. Gegebenenfalls müssen Sie sich nach einem Update erneut in die App einloggen.

Überprüfen Sie regelmäßig Ihren ellio und das mitgelieferte Netzteil und Kabel auf Beschädigungen.

Im Fehlerfall oder bei Beschädigungen wenden Sie sich bitte an den Hersteller.

8.2 **Wartung Schlüsselanhänger**

Die Batterie im Schlüsselanhänger hält bis zu einem Jahr. Dann muss sie durch eine neue Knopfzelle (CR2032) ersetzt werden. Bitte öffnen Sie dafür den Anhänger an der eingekerbten Ecke, um die Batterie zu wechseln.

Bild

Den aktuellen Akkustand finden Sie in der App unter Geräteeinstellungen.

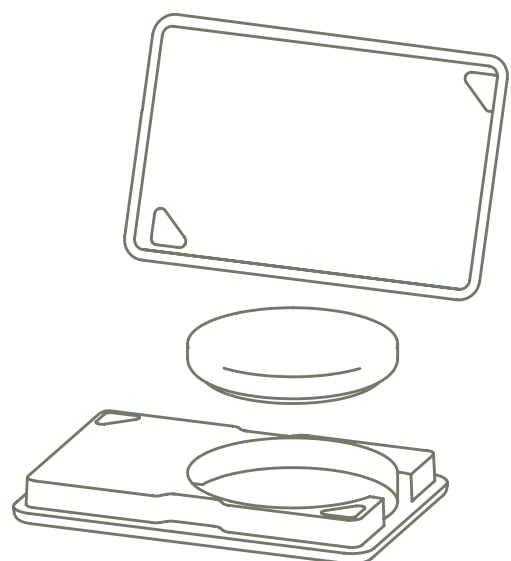



8.3 **Reinigung**

Eindringendes Wasser oder Chemikalien können das ellio-Gerät beschädigen oder zerstören. Verwenden Sie für die Reinigung des ellio Geräts weder Wasser noch Chemikalien.

Reinigen Sie das ellio-Gerät mit einem weichen, sauberen, trockenen und fusselfreien Tuch.

8.4 **Entsorgung**

Gemäß der Europäischen Richtlinie 2012/19/EU über Elektro- und Elektronik-Altgeräte müssen nicht mehr gebrauchsfähige Elektro- und Elektronikgeräte gesammelt und einer umweltgerechten Wiederverwertung zugeführt werden.

Geben sie das ellio-Gerät zur fachgerechten Entsorgung an entsprechende Rückgabe- oder Sammelsysteme ab. Ist das nicht möglich, wenden Sie sich an den Händler oder Hersteller, bei dem Sie ellio gekauft haben.

8.5 **Rechtliches**

Hiermit erklärt die pironex GmbH, dass der Funkanlagentyp ellio der Richtlinie 2014/53/EU entspricht.

Der vollständige Text der EU-Konformitätserklärung ist unter der folgenden Internetadresse verfügbar: <https://hausnotruf-ellio.de/downloads>

8.6 **Gewährleistung**

Es gilt die gesetzliche Gewährleistungsfrist. Sollte das Produkt defekt sein, wenden Sie sich bitte an Ihren Lieferanten.

Zur Reparatur- bzw. Gewährleistungsbearbeitung sind folgende Unterlagen mit einzusenden:

- eine Kopie der Rechnung mit Kaufdatum
- eine Fehlerbeschreibung oder ein Reklamationsgrund



9. **Produktunterstützung**

Die aktuelle technische Dokumentation und links zur Software des zum Produkt Inaktivitätsmelder ellio finden Sie auf unserer Internetseite <https://hausnotruf-ellio.de/>.

Sollten Sie weitere Unterstützung benötigen, wenden Sie sich bitte an:

pironex GmbH
Stangenland 4
18146 Rostock
www.pironex.de

Tel.: +49 (0) 381 700 60 80

E-Mail: info@hausruf-ellio.de